

Remate 250S 400x400



Para uso en una superficie plana.

Dimensiones: tamaño del conducto Ø 250 mm, juego de instalación 400 x 400 mm. El área de instalación debe tener al menos el mismo tamaño.

Contenido: remate Vilpe®, juego de instalación, adaptador y tornillos.

Peso bruto: 4.9000 Kg.

Peso neto: 4.0224 Kg.

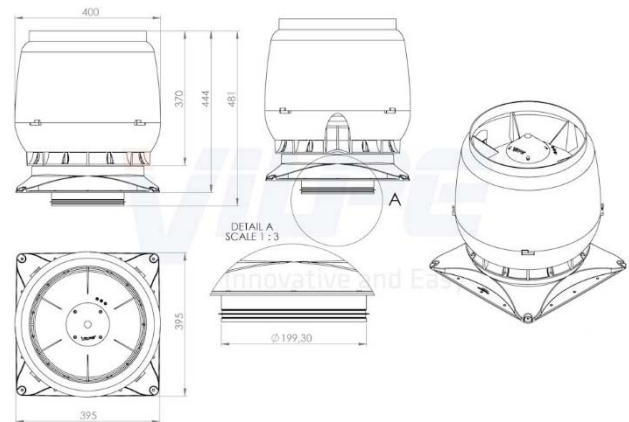

Características

Los extractores de tejado y los remates de la serie S están diseñados para instalarse en el eje de ventilación, en un silenciador u otra superficie horizontal. Por lo tanto, también son adecuados para techos inclinados suavemente. Los extractores de tejado y los remates de la serie S se utilizan, por ejemplo, en bloques de pisos y casas adosadas, cuando se requiere ventilación específica plana. El extractor de la serie S también se puede utilizar para modificar un antiguo sistema de ventilación natural en uno mecánico durante la renovación.